

## Цифровой таймер/реле времени с 4 функциями

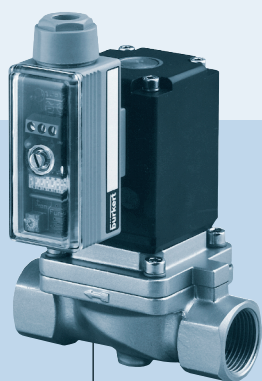

Возможности комбинирования

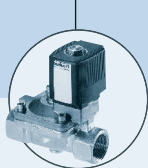

Электромагнитный клапан 5281/6213



Электромагнитный клапан 0330/0331

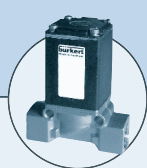

Электромагнитный клапан 0255/0256

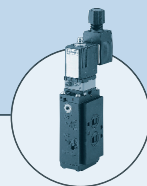

Электромагнитный клапан 6518/6519



Пилотный клапан 6519 NAMUR

- Может устанавливаться на катушки со стандартным разъемом DIN 43650 форма А
- Программирование непосредственно на клапане
- 4 различных функции переключений
- Функциональный дисплей

Реле времени/таймер 1078-1 имеет встроенный микропроцессор для управления временем переключения электромагнитных клапанов.

Возможность установки до 4 различных видов переключения.

Таймер устанавливается непосредственно на катушку электромагнитного клапана с разъемом по DIN 43650 форма А вместо кабельного разъема.

Настройка и время переключения устанавливается при помощи ДИП-переключателей и потенциометров. Состояние реле и питающее напряжение отображается при помощи 2 светодиодов.

Технические данные	
Программатор	Под прозрачной крышкой
Настройки	Функции 1 - 4 через 8-полюсный ДИП-переключатель, тонкая настройка при помощи потенциометра
Диапазон времени потенциометра	$t_{вкл}$ и $t_{выкл}$ изменяется при помощи потенциометра
Светодиодная индикация	Общее питание Статус включения
Положение при монтаже	любое
Монтаж	Крепление при помощи винта (входит в комплект)
Материал корпуса	Полиамид
Стандартный диапазон	0.5 - 10 с 1.5 - 30 с 5.0 - 100 с 0.5 - 10 мин 1.5 - 30 мин 5.0 - 100 мин 12.0 - 240 мин 0.5 - 10 с
Расширенный диапазон	0.1 - 2 с 0.5 - 10 с 5.0 - 100 с 0.5 - 10 с 3.0 - 60 с 0.3 - 6 ч 1.2 - 24 ч 5.0 - 100 ч
Настройки при поставке	$t_{вкл} = 0.5 - 10$ с $t_{выкл} = 0.5 - 10$ с Функция: генератор импульсов

Электрические данные см. 1078-2

Описание функции 1–4 см. 1078-2

Размеры – см. 1078-2 без программатора, с защитной крышкой

### Функции переключения/циклы включения таймера

$t_0$  = время пуска

$t_{\text{вкл}}$  и  $t_{\text{выкл}}$  свободно программируются

#### Функции

1 – Циклическая, начинается с “вкл”, старт с  $t_{\text{вкл}}$

2 – Циклическая, инвертированная, старт с  $t_{\text{выкл}}$

3 – Импульс включения для установленного времени  $t_{\text{вкл}}$

4 – Задержка включения, включается только по истечении времени  $t_{\text{выкл}}$



Таблица для заказа таймера 1078-1

Описание	Рабочее напряжение	№ для заказа
Таймер 1078-1 стандартный диапазон	012–024 В =	060 647
	024–048 В/50 - 60 Гц и =	060 621
	048–110 В/50 - 60 Гц и =	414 900
	110–230 В/50 - 60 Гц	060 620
Расширенный диапазон	110–230 В/50 - 60 Гц	060 659

## Цифровой таймер/реле времени с 8 функциями

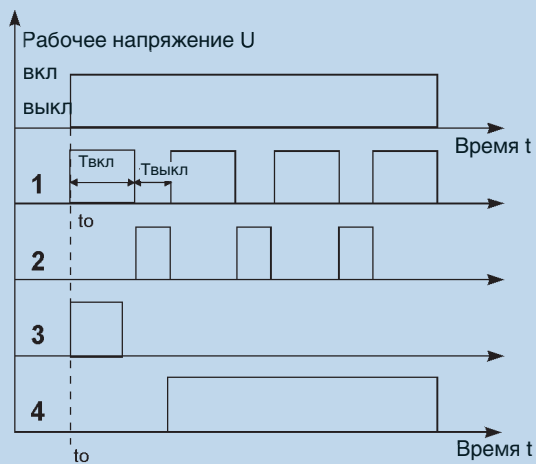

Возможности комбинирования

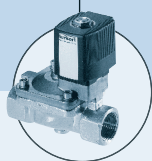

Электромагнитный клапан 5281/6213



Электромагнитный клапан 0330/0331



Электромагнитный клапан 0255/0256



Электромагнитный клапан 6518/6519

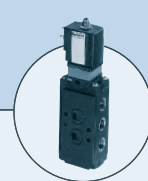

Пилотный клапан 6519 NAMUR

- Как 1078-1, однако:
- Отдельный управляющий модуль для настройки таймера
- 8 различных функций
- Изменение программы только через программатор (функция защиты от несанкционированного доступа)
- Управление с 2 клавишами и дисплеем

Реле времени/таймер 1078-2 имеет встроенный микропроцессор для управления временем переключения электромагнитных клапанов.

Возможность установки до 8 различных видов переключения.

Таймер устанавливается непосредственно на катушку электромагнитного клапана с разъемом по DIN 43650, форма А вместо кабельного разъема. Может быть подключен через бинарный генератор сигнала (пуск и сброс).

Управляющий модуль 1077-2 предназначен для настройки видов и интервалов переключения при помощи 2 клавиш. После установки параметров управляющий модуль может быть снят с таймера. Запрограммированные значения сохраняются в управляющем модуле и таймере.

Технические данные	
Рабочее напряжение	12 - 24/24 - 48 В/±, 24-48 В/50 - 60 Гц, 110 - 230В/50 - 60 Гц
Отклонение напряжения	±10%
Порбляемая мощность	1.5 Вт
Релейный выход	Для управления электромагнитным клапаном
Напряжение переключения	Как рабочее напряжение
Ток переключения	при 12 - 24 В/± Макс. 2 А при 24 - 48 В/50-60 Гц Макс. 1.5 А (7,5 А) при 110 - 230 В/50-60 Гц Макс. 0.5 А (2 А)
Электроподключение	5-полюсная клеммная колодка внутри корпуса, Кабельный ввод PG9, макс. сечение 1.5 мм <sup>2</sup> , для кабеля Ø 6-7 мм, может быть повернут на 90°
Количество полюсов	2 + заземление
Штекерное соединение	Встроенный разъем стандарта DIN 43650, форма А
Класс защиты	IP 65 с клапаном
Рабочая температура	-10 ... +60 °C
Температура хранения	-10 ... +80 °C
Программирование	При помощи программатора 1077-2
Настройки	8 функции с 2 клавишами на программаторе, тип 1077-2 (заказывается отдельно) 0.2 с до 9999 ч, плавное регулирование
Точность	1%
Разрешение	Диапазон до 199 с 10 мс Диапазон до 199 мин 1 с Диапазон до 99 ч 1 мин Диапазон до 9999 ч 1 ч
Опции	Бинарные входы для внешнего управления
Светодиодная индикация	Общее напряжение Статус реле
Дисплей на программаторе 1077-2	4 1/2-значный 7-сегментный ЖК-дисплей
Положение при монтаже	Любое
Монтаже	Крепление при помощи винта
Материал корпуса	Полиамид

**Размеры [мм]**

- A – Размеры таймер с управляющим модулем  
(управляющий модуль не входит в комплект поставки, см. таблицу для заказа)
- B – Размеры без управляющего модуля с защитной крышкой,  
(входит в комплект поставки)

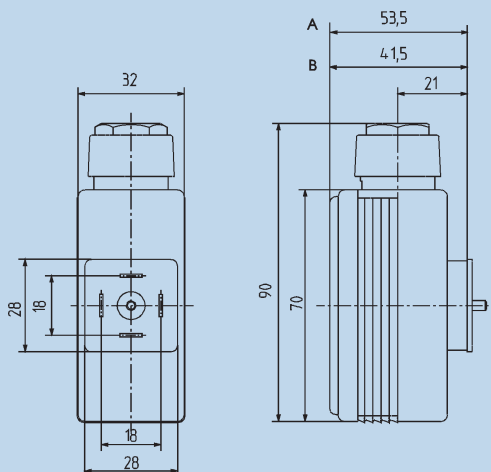
**Функции переключения/циклы включения таймера**

$t_0$  = время пуска

$t_{\text{вкл}}$  и  $t_{\text{выкл}}$  – свободно программируются

**Функции**

- 1 – Циклическая, начинается с “вкл”, старт с  $t_{\text{вкл}}$
- 2 – Циклическая, инвертированная, старт с  $t_{\text{выкл}}$
- 3 – Импульс включения для установленного времени  $t_{\text{вкл}}$
- 4 – Задержка включения, включается только по истечении времени  $t_{\text{выкл}}$
- 5 – Циклическая, с регулируемым импульсом переключения
- 6 – Циклическая, задержка включения, старт с  $t_{\text{выкл}}$
- 7 – Генератор импульсов, задержка включения, старт  $t_{\text{выкл}}$
- 8 – Генератор импульсов, инвертированный с задержкой включения, старт с  $t_{\text{вкл}}$

**Таблица для заказа 1078-2**

Описание	Рабочее напряжение	№ для заказа
Таймер 1078-2	12–24 В/–	060 648
	24–48 В/50–60 Гц и =	060 629
	110–230 В/50–60 Гц	060 630
Управляющий модуль 1077-2		060 638